

DK	Kassen	GB	This box contains	D	Inhalt
	1 stk. Manola 20. 20 stk. 0,5W LED E14 lyskilder.		1 pcs. Manola 20. 20 pcs. 0,5W LED E14 bulbs.		1 stück. Manola 20. 20 stück. 0,5W LED E14 Lampen.
	Bemærk følgende punkter på sikkerhedsanvisningen inden montering: 0,1,2,4,6,7,8,9,10,15		Before commencing installation please refer to the safety instructions, in particular points: 0,1,2,4,6,7,8,9,10,15		Beachten Sie vor der Montage folgende Punkte der Sicherheitsvorschriften: 0,1,2,4,6,7,8,9,10,15
	DK Sikkerheds-anvisning		GB Safety instructions		D sicherheitshinweise

0. Pas på! Sørg for at strømledningen er taget ud af stikket før man starter montagearbejdet. Tag evt. sikringen ud eller stil kontakten på "slukket"

1. Montagen skal udføres efter gældende regler. Elektrisk udstyr bør kun håndteres af kvalificeret personale (f.eks. elektrikere).

2. Før de borer fastgørelshuller, så undersøg hvor husets elledning går, så man ikke beskadiger denne.

4. Sørg for, at alle elektriske forbindelser er skruet helt fast (også ved formonterede lamper).

6. Man må ikke anbringe ting (f.eks. til dekoration), som ikke hører med til leveringen af systemet.

9. Mindste afstand til oplyste flader er beskrevet med dette symbol. 

10. Man må ikke udvide systemet med ekstra lamper.

15. Der tages forbehold for tekniske ændringer. Gem montagevejledningen.

0. Important! Before commencing installation work disconnect the mains cable from the power supply – remove fuse or turn switch to "OFF"!

1. Installation should be carried out in accordance with local safety regulations. Electrical equipments should only be handled by qualified personnel (such as electricians).

2. In order to prevent damage, please check walls for cables before drilling holes.

4. Please ensure that all electrical connections (even pre-assembled lamps).

6. Please do not place objects on your system (e.g. for decorative purposes) if they were not delivered with the system.

9. The minimum distance to an illuminated object is indicated in the symbol. 

10. System should not be enlarged with additional lamps.

15. We reserve the right to technical alterations. Please keep these instructions.

0. Achtung! Vor Beginn der Montagearbeiten die Netzleitung spannungsfrei machen. Sicherung heraus bzw. Schalter auf „AUS“.

1. Die Leuchtenmontage muss gemäß den örtlichen Sicherheitsvorschriften ausgeführt werden. Elektrische Geräte dürfen nur vom dafür qualifiziertem Personal (wie Elektriker) in Betrieb genommen werden.

2. Bitte prüfen sie vor dem Bohren der Befestigungslöcher die Leitungsführung der Netzleitung, um diese nicht zu beschädigen.

4. Bitte achten sie darauf, dass alle elektrischen Verbindungen fest angeschraubt (auch bei vormontierten Leuchten).

6. Es dürfen keine Gegenstände (z.B. zur Dekoration) angebracht werden, die nicht zum Lieferumfang des Systems gehören.

9. Der Minimalabstand vom beleuchteten Gegenstände wird durch das Symbol angegeben. 

10. System darf nicht durch zusätzliche Leuchten erweitert werden.

15. Technische Änderungen vorbehalten. Montageanleitung aufbewahren !

Herstal® Manola 20

 I dette lysarmatur kan anvendes lyskilder i energiklasser:

A++
A+
A
B
C
D
E

Dette lysarmatur sælges med lyskilder i energiklasse: **A++**

874/2012 

Herstal® Manola 20

 This luminaire is compatible with bulbs of the energy classes:

A++
A+
A
B
C
D
E

This luminaire is sold with bulbs of the energy class: **A++**

874/2012 

Herstal® Manola 20

 Diese Leuchte ist geeignet für Leuchtmittel der Energieklassen:

A++
A+
A
B
C
D
E

Die Leuchte wird verkauft mit Leuchtmittel der Energieklasse: **A++**

874/2012 

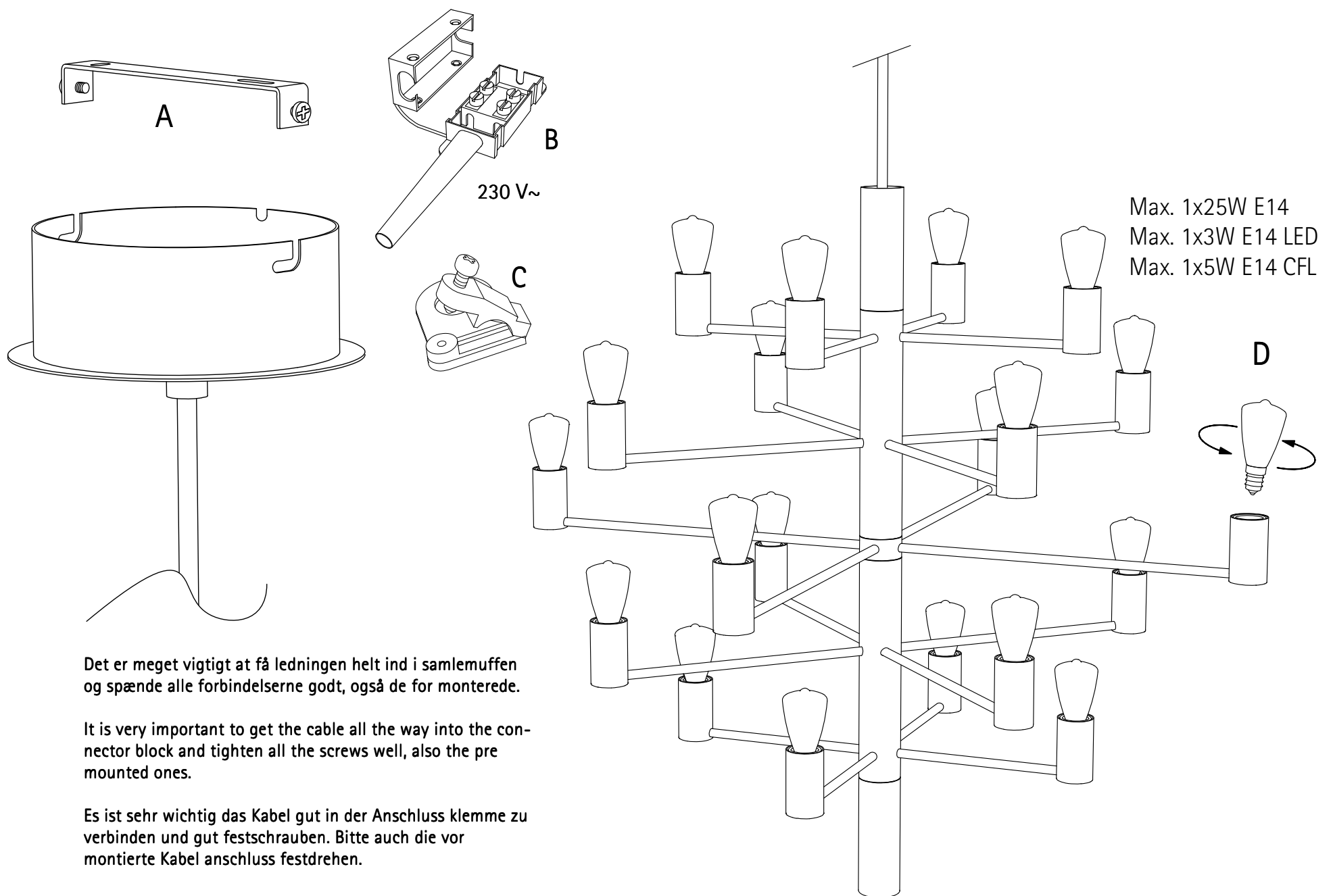

Det er meget vigtigt at få ledningen helt ind i samlemuffen og spænde alle forbindelserne godt, også de for monterede.

It is very important to get the cable all the way into the connector block and tighten all the screws well, also the pre mounted ones.

Es ist sehr wichtig das Kabel gut in der Anschluss klemme zu verbinden und gut festschrauben. Bitte auch die vor montierte Kabel anschluss festdrehen.

DK

Bemærk!

Manola 20 max. 20x25W E14, 20x3W E14 LED eller 20x5W CFL E14.

Lysekronen bør rengøres i hånden. Undgå brug af stærke og slibende rengøringsmidler, da disse kan ødelægge overfladen. Lampen skal rengøres i slukket tilstand.

- 1: Monter beslaget (A) på loftet. **HUSK!** Beslaget skal fastgøres forsvarligt.
- 2: Tilslut til 230V~ L, N i samle boksen (B), **HUSK!** at benytte trækafastningen (C).
- 3: Monter lysekronen på beslaget (A).
- 4: Isæt lyskilderne (D) 20x0,5W E14 LED

GB

Attention!

Manola 20 max. 20x25W E14, 20x3W E14 LED or 20x5W CFL E14.

The chandelier must be cleaned by hand. Do not use strong and grinding cleaners which may damage the surface. The lamp must be turned off when cleaned.

- 1: Mount the bracket (A) on the ceiling. **NB!** Remember to mount it securely.
- 2: Connect to mains (B) 230V~ L and N **NB!** Remember to use cable stopper (C).
- 3: Mount the chandelier on the bracket (A).
- 4: Insert the bulbs (D) 20x0,5W E14 LED

D

Beachten!

Manola 20 max. 20x25W E14, 20x3W E14 LED oder 20x5W CFL E14.

Bitte die Kronleuchte von hand mit einem weichen Tuch reinigen. Starke und schleifende Reinigungsmittel sind zu vermeiden, da diese die Oberfläche angreifen können. Die Lampe muss ausgeschaltet sein unter Reinigung.

- 1: Bitte das Beschlag (A) an der Decke montieren. **Beachten!** Bitte das Beschlag gut fest machen.
- 2: Bitte 230V~ L und N an Anschluss (B) montieren. **Bitte:** Verwenden Sie die Entlastung (C).
- 3: Bitte die Kronleuchte am Beschlag (A) montieren.
- 4: Bitte die Lampen (D) montieren 20x0,5W E14 LED