

DK Kassen indeholder

1 stk. Fico gulv glas G9.

Bemærk følgende punkter på sikkerhedsanvisningen inden montering:
0,1,2,4,6,9,10,15

DK Sikkerheds-anvisning

- 0.** Pas på! Sørg for at strømledningen er taget ud af stikket før man starter montagearbejdet. Tag evt. sikringen ud eller stil kontakten på "slukket"
- 1.** Montagen skal udføres efter gældende regler. Elektrisk udstyr bør kun håndteres af kvalificeret personale (f.eks elektrikere).
- 2.** Før de borer fastgørelseshuller, så undersøg hvor husets elledning går, så man ikke beskadiger denne.
- 4.** Sørg for, at alle elektriske forbindelser er skruet helt fast(også ved formonterede lamper).
- 6.** Man må ikke anbringe ting (f.eks. til dekoration), som ikke hører med til leveringen af systemet.
- 9.** Mindste afstand til oplyste flader er beskrevet med dette symbol. 
- 10.** Man må ikke udvide systemet med ekstra lamper.
- 15.** Der tages forbehold for tekniske ændringer. Gem montagevejledningen.

GB This box contains

1 pcs. Fico floor glass G9.

Before commencing installation please refer to the safety instructions, in particular points:
0,1,2,4,6,9,10,15

GB Safety instructions

- 0.** Important! Before commencing installation work disconnect the mains cable from the power supply – remove fuse or turn switch to "OFF"!
- 1.** Installation should be carried out in accordance with local safety regulations. Electrical equipments should only be handled by qualified personnel (such as electricians).
- 2.** In order to prevent damage, please check walls for cables before drilling holes.
- 4.** Please ensure that all electrical connections (even pre-assembled lamps).
- 6.** Please do not place objects on your system (e.g. for decorative purposes) if they were not delivered with the system.
- 9.** The minimum distance to an illuminated object is indicated in the symbol. 
- 10.** System should not be enlarged with additional lamps.
- 15.** We reserve the right to technical alterations. Please keep these instructions.

D Inhalt

1 stück. Fico Boden Glas G9.

Beachten Sie vor der Montage folgende Punkte der Sicherheitsvorschriften:
0,1,2,4,6,9,10,15

D Sicherheitshinweise

- 0.** Achtung! Vor Beginn der Montagearbeiten die Netzleitung spannungsfrei machen. Sicherung heraus bzw. Schalter auf „AUS“.
- 1.** Die Leuchtenmontage muss gemäß den örtlichen Sicherheitsvorschriften ausgeführt werden. Elektrische Geräte dürfen nur vom dafür qualifiziertem Personal (wie Elektriker) in Betrieb genommen werden.
- 2.** Bitte prüfen sie vor dem Bohren der Befestigungslöcher die Leitungsführung der Netzleitung, um diese nicht zu beschädigen.
- 4.** Bitte achten sie darauf, dass alle elektrischen Verbindungen fest angeschraubt (auch bei vormontierten Leuchten).
- 6.** Es dürfen keine Gegenstände (z.B. zur Dekoration) angebracht werden, die nicht zum Lieferumfang des Systems gehören.
- 9.** Der Minimalabstand vom beleuchteten Gegenstände wird durch das Symbol angegeben. 
- 10.** System darf nicht durch zusätzliche Leuchten erweitert werden.
- 15.** Technische Änderungen vorbehalten. Montageanleitung aufbewahren !

Herstal® Fico gulv glas G9

 I dette lysarmatur kan der anvendes lyskilder i energiklasse:

A++
A+
A
B
C
D
E

874/2012 

Herstal® Fico floor glass G9

 This luminaire is compatible with bulbs of the energy classes:

A++
A+
A
B
C
D
E

874/2012 

Herstal® Fico Boden Glas G9

 Dieser Leuchte ist geeignet für Leuchtmittel der Energieklasse:

A++
A+
A
B
C
D
E

874/2012 

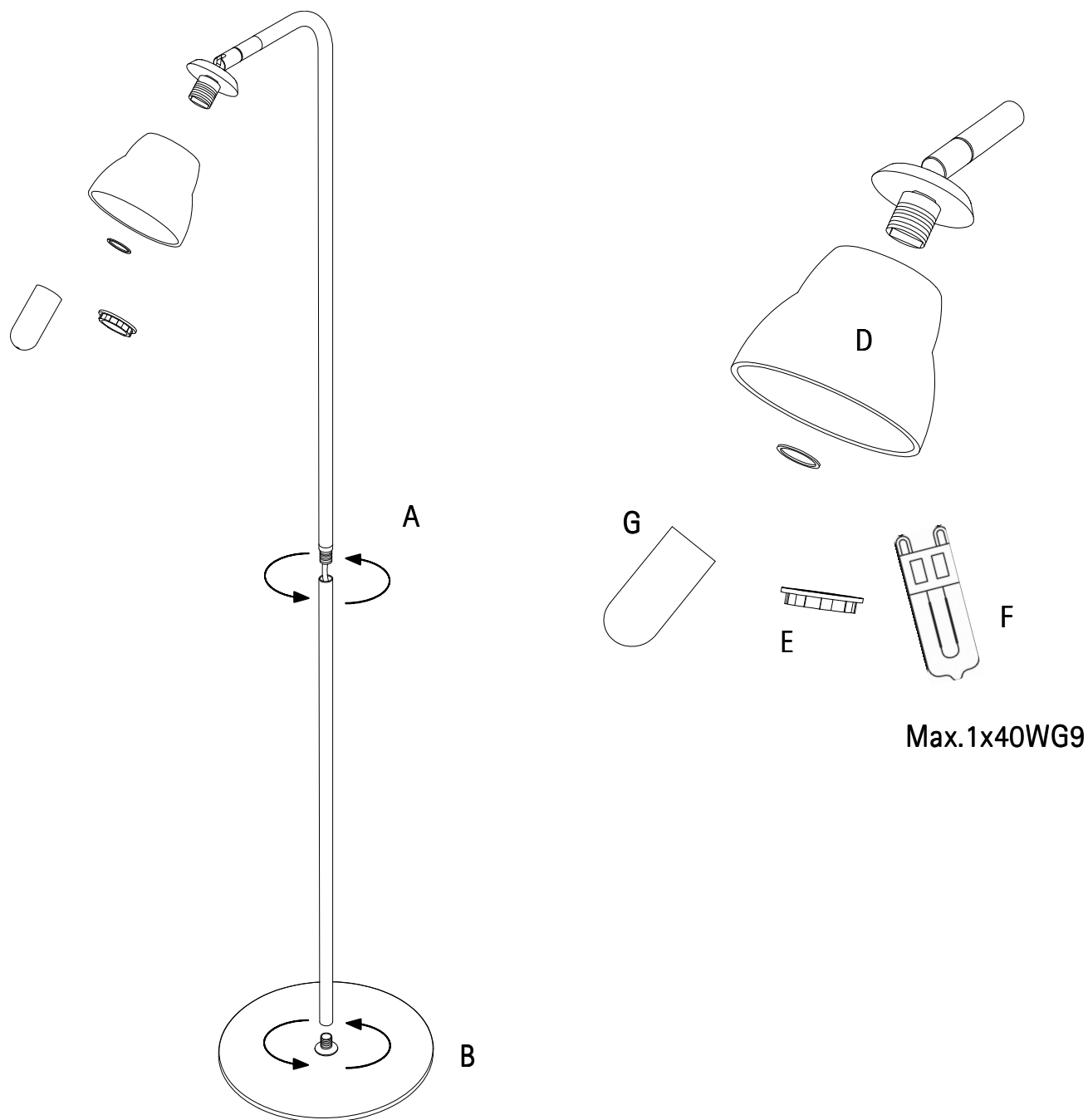

DK

Bemærk!

Fico gulvlampe glas max.1x40W G9.

Lampen bør rengøres i hånden. Undgå brug af stærke og slibende rengøringsmidler, da disse kan ødelægge overfladen. Lampen skal rengøres i slukket tilstand.

1. Lampen samles ved først at skrue rør stykkerne (A) sammen. **OBS! Pas på med med ikke at beskadige Ledningen.**
2. Derefter monteres foden (B).
3. Monter glasset (D) med møtrikken (E).
- 4: Monter lyskilden (F) max. 1x40W G9, cover glasset (G) kan benyttes over lyskilden.

GB

Attention!

Fico floor lamp glas max.1x40W G9.

The lamp must be cleaned by hand. Do not use strong and grinding cleaners which may damage the surface. The lamp must be turned off when cleaned.

1. Please assemble the lamp by assembling the tubes (A). **NB! Be careful not to damage the cable.**
2. Then mount the base (B).
3. Mount the glass (D) with the nut (E).
4. Mount the bulb (F) max. 1x40W G9, cover glass (G) can be used over the bulb.

D

Beachten!

Fico Boden Leuchte Glas max.1x40W G9.

Bitte die Lampe von hand mit einem weichen Tuch reinigen. Starke und schleifende Reinigungsmittel sind zu vermeiden, da diese die Oberfläche angreifen können. Die Lampe muss ausgeschaltet sein unter Reinigung.

1. Bitte die Rohren (A) am Leuchte Zusammen schrauben. **NB! Vorsichtig, das Kabel nicht zu beschädigen.**
2. Dann montieren Sie die Basis (B).
3. Bitte das Glas (D) mit dem mutter (E) montieren.
4. Bitte Leuchtmittel (F) montieren max. 1x40W G9. Deckglas (G) können über die Leuchtmittel montiert werden.